

シズオカ送風機

■ FH-330B ■ FH-480K ■ FM-580K

特徴

- ①1台で送風、排風いずれにも使用できます。
- ②構造が簡単で設置も容易です。
- ③モーターの取付が簡単です。(専用モーターベース、プーリー、Vベルト付。)
- ④各種の機械にセットするのに便利です。(接続用のフランジは別売部品で用意してあります。)

□ FM-580K用…部品番号10108-201001 □ FH-480K用…部品番号10106-201001

Vベルト

■ FH-330B…M34 ■ FH-480K…A42 ■ FM-580K…A47

用途

一般送風用・排風用・排塵用・製茶機械用・農産物・水産物用各種乾燥機・暖房機その他各方面に広く利用できます。

FH-330B モーター別売り

型式	最大許容回転数 (r.p.m)	重量 (モーターなし) (kg)		
FH-330B	2300	11		
常用回転数 (r.p.m)	風量 (m ³ /分)	モーター (kW)	静圧 (水柱Pa)	
2200	35	0.2	98	
	30		147	

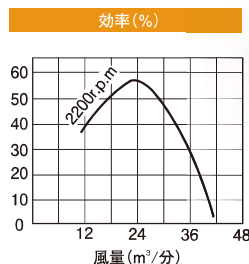
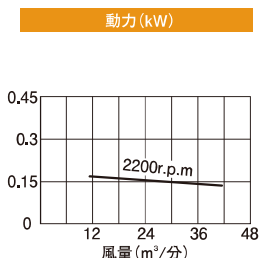
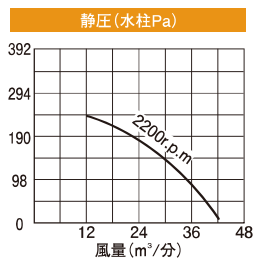
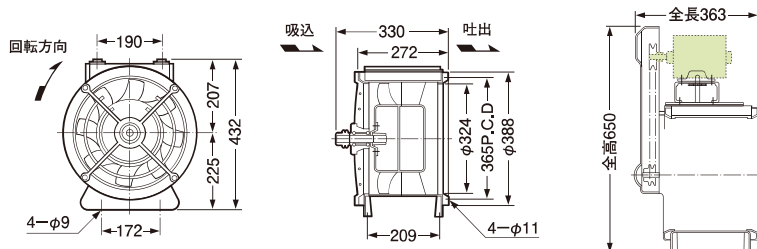

◎この仕様は改良により予告なく変更することがあります。

FH-480K モーター別売り

型式	最大許容回転数 (r.p.m)	重量 (モーターなし) (kg)	
FH-480K	1800	23	
常用回転数 (r.p.m)	風量 (m³/分)	モーター (kW)	静圧 (水柱Pa)
1430	48	0.4	235
1730	62	0.75	362

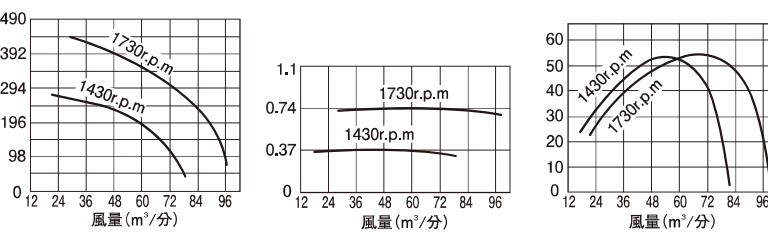
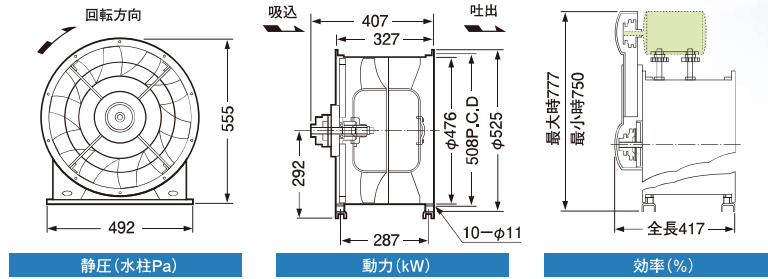

FM-580K モーター別売り

型式	最大許容回転数 (r.p.m)	重量 (モーターなし) (kg)	
FM-580K	1800	28	
常用回転数 (r.p.m)	風量 (m³/分)	モーター (kW)	静圧 (水柱Pa)
1430	120	0.75	166
1730	160	1.5	264

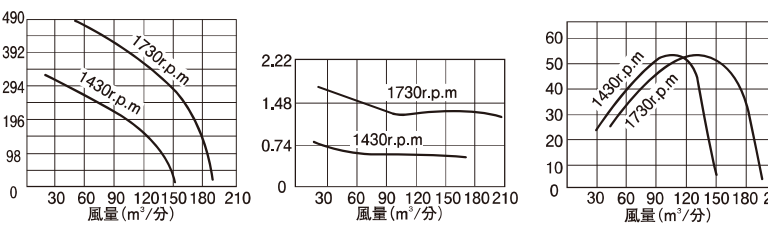
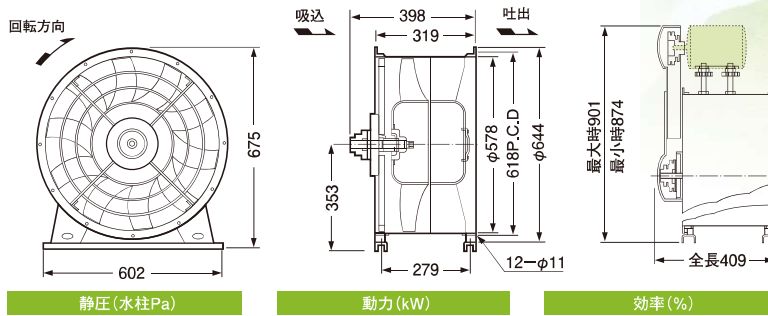

■お問い合わせ…

●デザイン・仕様は改良のため予告なく変更することがあります。●製品の色は印刷のため、実際とは多少異なる場合があります。●このカタログ内容は令和3年5月現在のものです。

静岡製機株式会社

北海道営業所 〒007-0804 札幌市東区東苗穂4条3丁目4番12号 TEL. (011) 781-2234
 東北営業所 〒989-6136 宮城県大崎市古川稲波3丁目1番14号 TEL. (0229) 23-7210
 新潟営業所 〒950-0923 新潟県新潟市中央区姥ヶ山1丁目5番30号 TEL. (025) 287-1110
 関東営業所 〒302-0017 茨城県取手市桑原1424-1 TEL. (0297) 73-3530
 中部営業所 〒437-8601 静岡県袋井市山名町4-1 TEL. (0538) 43-2251
 北陸営業所 〒920-0365 石川県金沢市神野町東52 TEL. (076) 249-6177
 関西営業所 〒661-0032 兵庫県尼崎市武庫之荘東2丁目10-8 TEL. (06) 6432-7890
 中四国営業所 〒700-0975 岡山県岡山市北区今2丁目8-12 TEL. (086) 244-4123
 九州営業所 〒835-0004 福岡県みやま市瀬高岡山門1841-1 TEL. (0944) 88-9793
 農機営業部 〒437-1121 静岡県袋井市諸井1300 TEL. (0538) 23-2822

ホームページアドレス <https://www.shizuoka-seiki.co.jp/>